



Catatan / Syarat-Syarat Penyewaan Scaffolding:

1. Harga tersebut diatas belum termasuk PPn dan PPh.
2. Harga tersebut diatas untuk jangka sewa 1 (satu) bulan
3. Harga tersebut diatas belum termasuk ongkos pasang dan bongkar.
4. Uang jaminan / deposit ditentukan sesuai dengan banyaknya barang yang akan disewakan (uang jaminan tidak berupa jaminan barang)
5. Biaya mobilisasi ditanggung penyewa.
6. Pembayaran dilakukan di awal periode masa sewa (uang deposit, uang sewa, biaya transportasi/pengiriman)
7. Bila sepakat menyewa harus buat Surat Pemesanan (Purchase Order) rental/sewa dengan kop surat dan perusahaan pemesanan yang ditandatangani dan diberi cap/ stempel.
8. Untuk sejumlah nilai pinjaman tertentu, penyewa diwajibkan untuk menandatangani Surat Perjanjian Sewa Menyewa.
9. Penyewa harus memberikan kelengkapan surat-surat berupa foto copy KTP atau lainnya yang dapat membuktikan bahwa pihak penyewa berhak dan bertanggung jawab atas penyewaan scaffolding yang dipinjam.
10. Keterlambatan pengembalian scaffolding (steger) yang dipinjam penyewa diwajibkan membayar perpanjangan sewa di awal periode perpanjangan.
11. Scaffolding yang rusak atau hilang menjadi tanggung jawab penyewa untuk menggantinya dengan uang atau scaffolding yang serupa dengan kondisi yang sama pada saat barang tiba di tempat.
12. Uang deposit akan segera dikembalikan, bila seluruh scaffolding telah dikembalikan dengan lengkap.
13. Harga tersebut diatas dapat berubah tanpa pemberitahuan terlebih dahulu.
14. Saat pengembalian scaffolding, penyewa harus membuat Surat Perintah Pengembalian secara tertulis.
15. Bila penyewa menyetujui harga dan syarat-syarat tersebut mohon penawaran ini segera ditanda tangani (nama jelas) dan kirim/ fax kembali
16. Transaksi ini harus dilandasi oleh itikad baik dan saling percaya

Demikian Surat Penawaran Harga Sewa Scaffolding tersebut kami sampaikan. Atas perhatian dan kerja sama yang baik, kami ucapkan terima kasih.

Hormat Kami

Penyewa

(UD. Jaya Karya)

()



UD. JAYA KARYA

General Supplier & Production Scaffolding
(Scaffolding Sales & Rental)

NO.	NAMA BARANG		BARU/PCS (Rp)	BEKAS/PCS (Rp)	SEWA/PCS (Rp)
1	MAIN FRAME	1.93	265.000	200.000	8.500
2	MAIN FRAME	1.70	230.000	175.000	8.000
3	MAIN FRAME	1.50	200.000	155.000	7.500
4	LEDDER FRAME	0.90	155.000	110.000	7.000
5	LEDDER FRAME	0.50	125.000	100.000	6.500
6	HORIZONTAL FRAME	1.05	230.000	195.000	9.000
7	CROSS BRACE	2.20	80.000	55.000	5.500
8	CROSS BRACE	1.93	80.000	55.000	5.500
9	JACK BASE	0.60	90.000	55.000	5.000
10	JACK BASE	0.40	80.000	50.000	5.000
11	U HEAD JACK	0.60	90.000	55.000	5.000
12	U HEAD JACK	0.40	80.000	50.000	5.000
13	JOIN PIN	TN-1	15.000	10.000	2.000
14	CLAMP	1.1/4	25.000	15.000	3.000
15	CAT WALK	0.50	340.000	275.000	25.000
16	PIPE SUPPORT	TS-90	250.000	185.000	35.000
17	STEEL PIPE 6M	1.1/2	195.000	135.000	35.000
18	STAIR	1.1/2	575.000	475.000	75.000
19	SVIVEL CASTOR	"6"	550.000	450.000	100.000

Keunggulan dan keuntungan dari produk kami sebagai berikut:

1. Mudah dipasang dan dibongkar pada saat pengerjaan di proyek, sehingga menghemat waktu dan ongkos kerja yang dikeluarkan lebih minim.
(1:5 dengan produk lain)
2. Scaffolding yang tersedia merupakan hasil produksi sendiri dengan mengikuti standard pipa yang digunakan pada umumnya.
3. Scaffolding yang ditawarkan berumur kurang dari 2 tahun.
(tidak karatan/tidak rapuh)
4. Scaffolding yang ditawarkan seragam (warna dan bentuk hanya 1 macam, serta kode pada scaffolding kami yang membedakan dengan yang lain)
5. Harga dengan kompetitif dengan kualitas terbaik.



UD. JAYA KARYA

General Supplier & Production Scaffolding
(Scaffolding Sales & Rental)

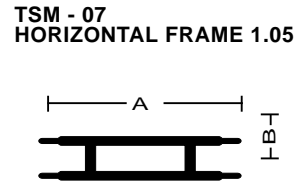
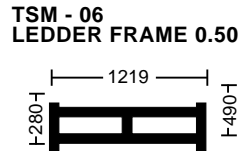
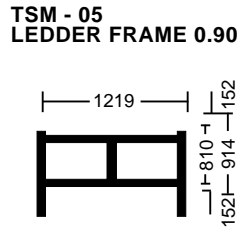
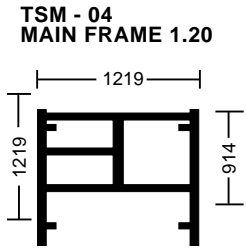
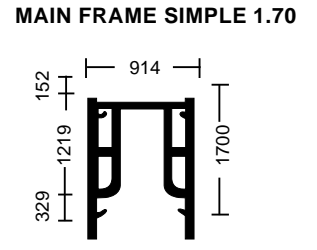
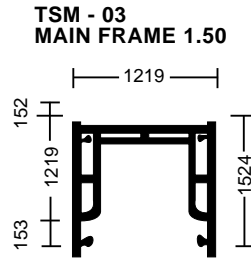
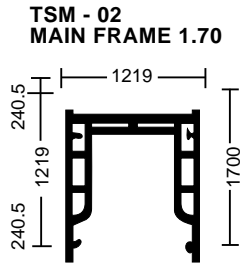
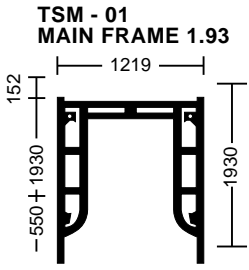

CODE
TSM - 07 - 1.05
TSM - 08 - 0.75

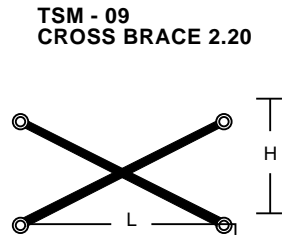

CODE
TSM - 09 - 2.20
TSM - 10 - 1.93
TSM - 11 - 1.83
TSM - 12 - 1.70
TSM - 13 - 1.53
TSM - 14 - 1.53

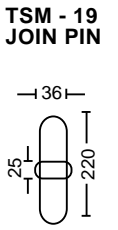
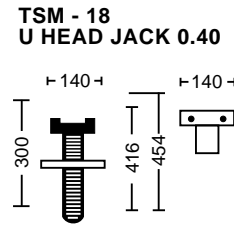
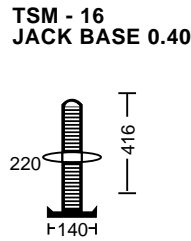

**TSM - 20
CLAMP**

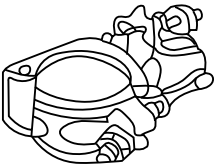

**TSM - 29
ARV LOCK**

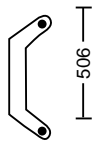

**TSM - 21
CAT WALK**



**TSM - 22
PIPE SUPPORT**

FIXING PLATE

INNER TUBE

CAP

THREADED TUBE

PIN WITH CHAIN

ADJUSTING NUT WITH HANDLE

OUTER TUBE

TS - 90
TS - 70
TS - 50

**TSM - 27
CASTER**

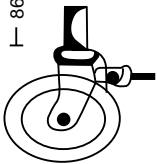

**TSM - 28
STAIR**

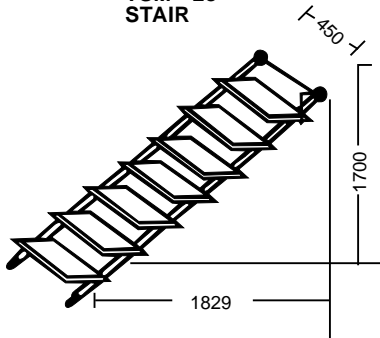

STAIR FRAME 1.70

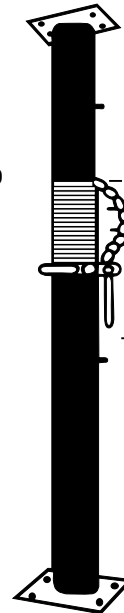
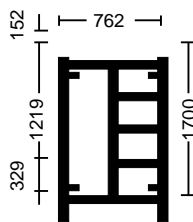

**TSM - 30
BASE PLATE**

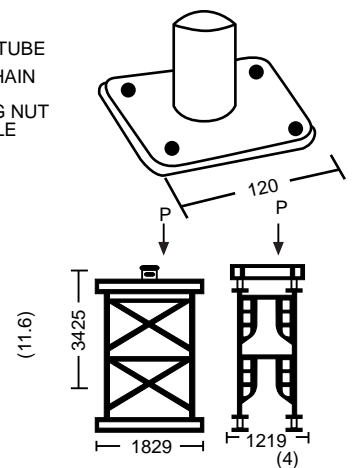



UD. JAYA KARYA

General Supplier & Production Scaffolding
(Scaffolding Sales & Rental)

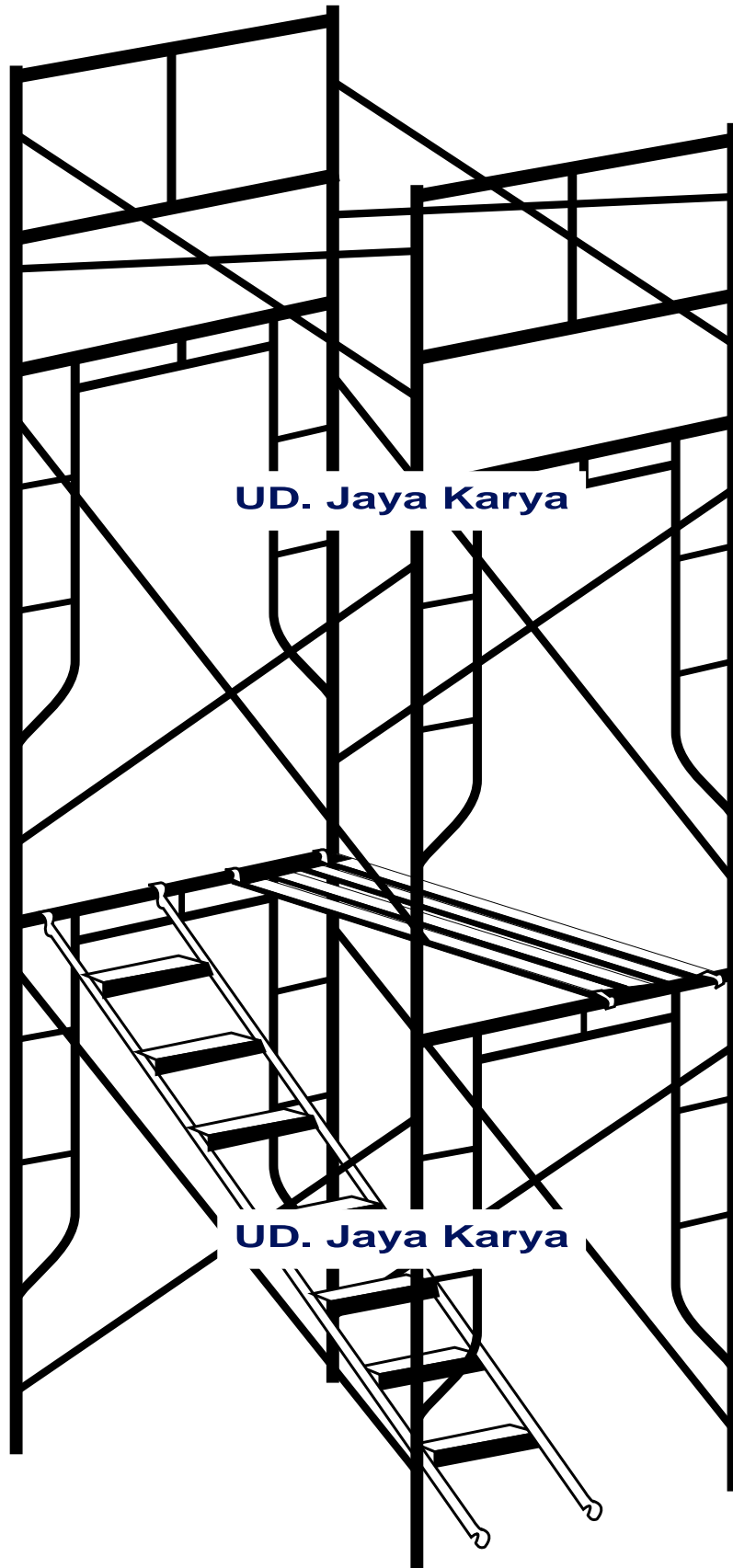

Keterangan lebih lanjut hubungi: [Klik Di Sini](#)